

almacén de bobinas smd

Los sistemas modulares de *ELMI* permiten múltiples configuraciones, pudiendo convertir fácilmente un puesto de trabajo en almacén o carro de transporte, portabobinas, línea de montaje o reparación. Con la flexibilidad que permite su montaje y desmontaje sin tornillos, podemos individualizar cada puesto a la ergonomía del operario.



bancadas para alimentadores

TODAS LAS MARCAS DE PICK AND PLACE

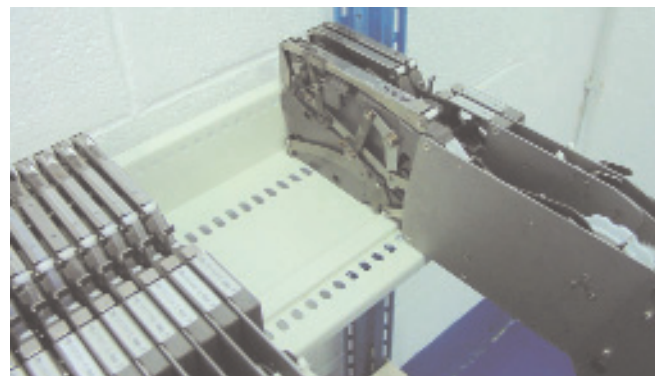
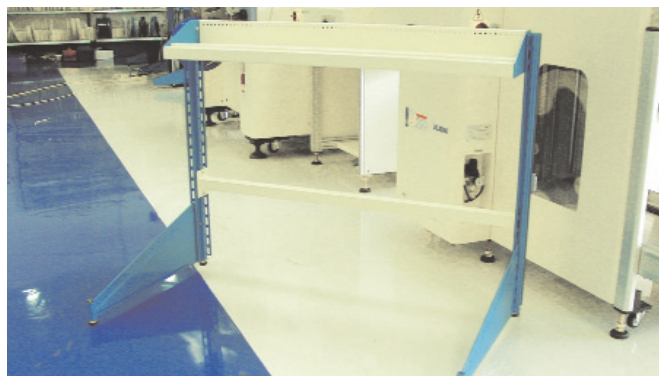
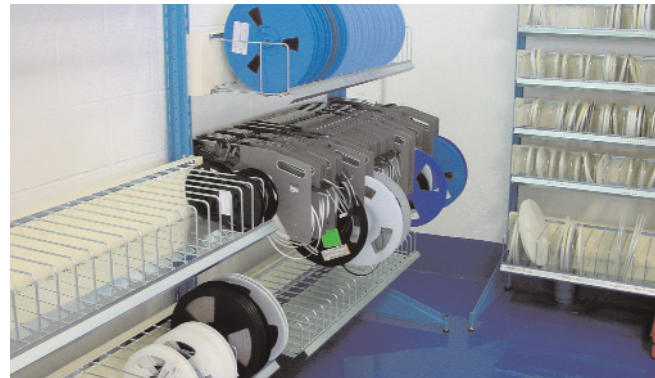
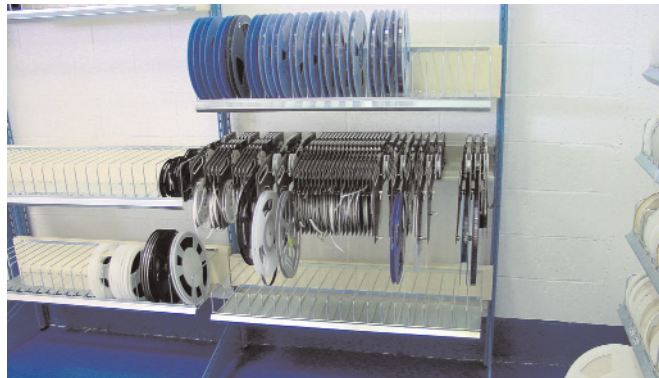

taller de montaje



PUESTOS DE TRABAJO INDIVIDUALES



PUESTOS DE TRABAJO EN LÍNEA DOBLE



LÍNEA DE ENSAMBLE PTH



LÍNEA DE MONTAJE MANUAL

Tiene la posibilidad de visitar algunas de las últimas instalaciones realizadas en el mercado español. Pida presupuesto sin compromiso.



bancos de trabajo

SERIE WB-PLUS

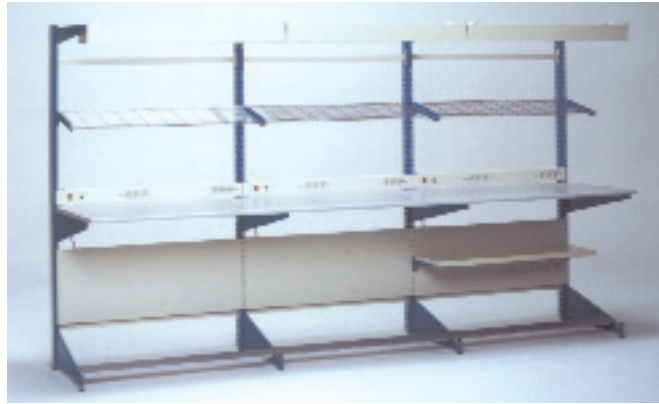

PUESTOS EN LÍNEA



PUESTOS EN LÍNEA VIS A VIS

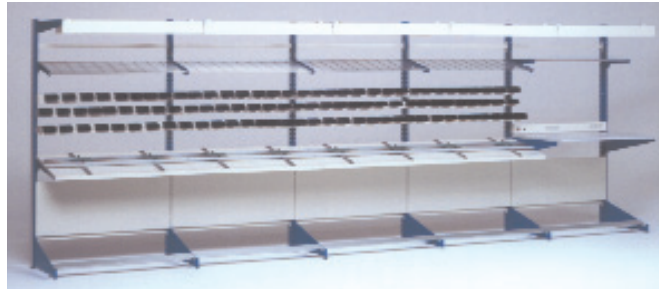

PUESTOS CON LÍNEA DE MONTAJE Y TRANSPORTE MANUAL



PUESTOS EN "T" CON LÍNEA DE MONTAJE Y REPARACIÓN



PUESTO DE VERIFICACIÓN



PUESTO DE MONTAJE INDIVIDUAL VIS A VIS



PUESTO EN "L"



PUESTO DE MONTAJE EN LÍNEA Y REPARACIÓN VIS A VIS

bancos de trabajo para electrónica

COMPOSICIÓN SERIE WB-PLUS

Nuestros bancos de trabajo de la serie WB-PLUS son fácilmente adaptables a cualquier tipo de trabajo, gracias a sus características de flexibilidad y montaje. Se pueden obtener con extrema facilidad configuraciones en línea, contrapuestas y en ángulo, permitiendo cualquier tipo de exigencia en el trabajo.

VENTAJAS PRINCIPALES

- Estructuras y accesorios se ensamblan y encajan, garantizando resistencia y solidez en el puesto de trabajo.
- La altura de las mesas de trabajo y de los accesorios es regulable, permitiendo al usuario personalizar su postura.
- Moviéndolo o sustituyendo algunos accesorios se puede modificar la estructura inicial de los bancos, destinándolos a diversos usos.
- Utilidad en los siguientes campos: mecánico, electromecánico, electrotécnico y universitario.
- Configuraciones múltiples para el montaje en línea de:
 - circuitos eléctricos.
 - circuitos electromecánicos ligeros y pesados.
 - pequeños y medianos artefactos mecánicos.
 - electrodomésticos.
 - embalaje.

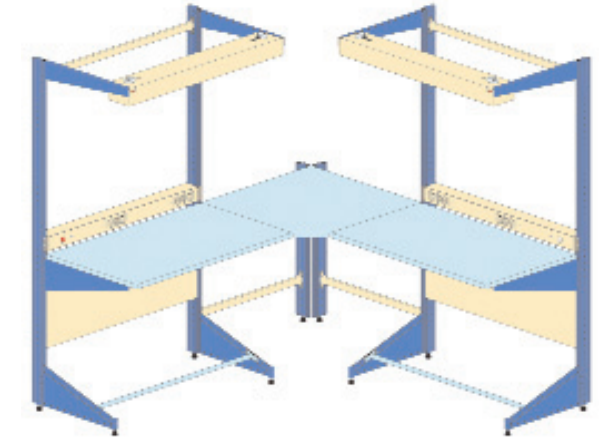
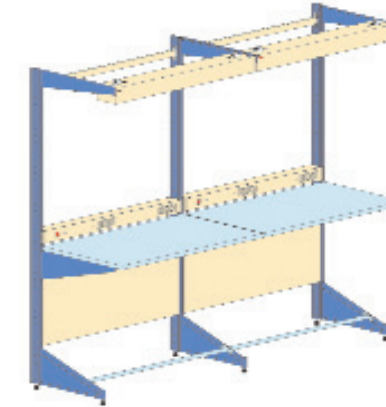

Todas las estructuras pueden volverse antiestáticas adquiriendo el Kit de puesta a tierra ref 570467A.

EJEMPLO DE BANCOS DE TRABAJO MODULARES Y ANTIESTÁTICOS, DE 2 M DE ALTURA, CON CINTA TRANSPORTADORA

EJEMPLO DE BANCOS DE TRABAJO MODULARES Y ANTIESTÁTICOS, DE 88 CM DE ALTURA, CON CINTA TRANSPORTADORA EN EL CENTRO

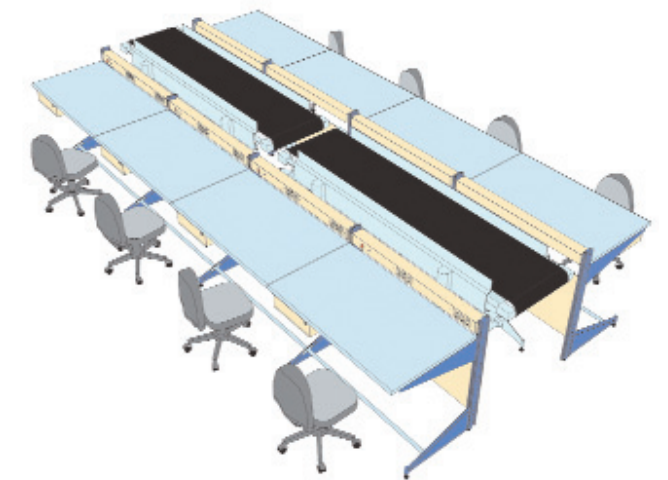

bancos de trabajo para electrónica

EJEMPLO DE BANCO INDIVIDUAL - SERIE WB-PLUS

Ejemplo de estructura individual color AZUL		
CÓDIGO	DESCRIPCIÓN	CANTIDAD
570366B	Kit estructura base azul H2000 V2	1
570059B	Kit iluminación 60 W azul	1
570083B	Base de enchufes simple	1
570077D	Kit mesa de trabajo 70x120 STD azul	1

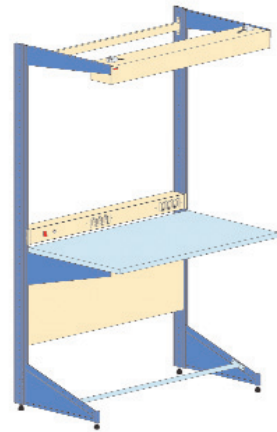

Ejemplo de estructura individual color BEIGE		
CÓDIGO	DESCRIPCIÓN	CANTIDAD
570366A	Kit estructura base beige H2000 V2	1
570059A	Kit iluminación 60 W beige	1
570083B	Base de enchufes simple	1
570077F	Kit mesa trabajo 70x120 STD beige	1

EJEMPLO DE BANCO CONTRAPUESTO

Ejemplo de estructura individual contrapuesta color AZUL		
CÓDIGO	DESCRIPCIÓN	CANTIDAD
570370B	Kit estructura contrapuesta H2000 azul V2	1
570059B	Kit iluminación 60 W azul	2
570084A	Base de enchufes simple	1
570077D	Kit mesa de trabajo 70x120 STD azul	2



Ejemplo de estructura individual contrapuesta color BEIGE		
CÓDIGO	DESCRIPCIÓN	CANTIDAD
570370A	Kit estructura contrapuesta H2000 beige V2	1
570059A	Kit iluminación 60 W beige	2
570084A	Base de enchufes doble	1
570077F	Kit mesa de trabajo 70x120 STD beige	2

EJEMPLO DE BANCO INDIVIDUAL ADJUNTO

Ejemplo de estructura adjunta color AZUL		
CÓDIGO	DESCRIPCIÓN	CANTIDAD
570366B	Kit estructura base H2000 azul V2	1
570374B	Kit estructura base adjunta H2000 V2	1
570083B	Base de enchufes simple	2
570077D	Kit mesa de trabajo 70x120 azul STD	2
570059B	Kit iluminación 60 W azul	2

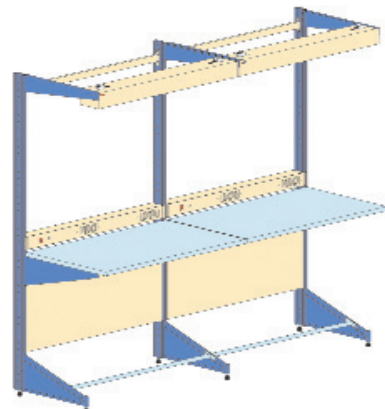

Ejemplo de estructura adjunta color BEIGE		
CÓDIGO	DESCRIPCIÓN	CANTIDAD
570366A	Kit estruct. base H2000 beige V2	1
570374A	Kit estructura base adjunta H2000 V2	1
570083B	Base de enchufes simple	2
570077F	Kit mesa de trabajo 70x120 beige STD	2
570059A	Kit iluminación 60 W beige	2

bancos de trabajo para electrónica

EJEMPLO DE BANCO EN ÁNGULO - SERIE WB-PLUS

Ejemplo de estructura en ángulo color AZUL		
CÓDIGO	DESCRIPCIÓN	CANTIDAD
570366B	Kit estructura base azul H2000 V2	2
570059B	Kit iluminación 60 W azul	2
570083B	Base de enchufes simple	2
570082D	Kit estructura en ángulo azul	1
570077D	Kit mesa de trabajo 70x120 blu STD	2
570079C	Kit mesa de trabajo x ang.70x70 STD	1

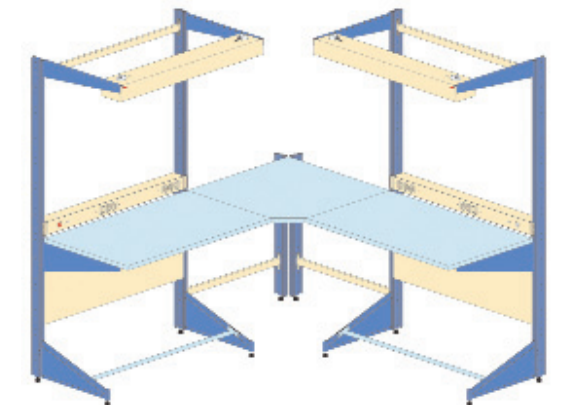

Ejemplo de estructura en ángulo color BEIGE		
CÓDIGO	DESCRIPCIÓN	CANTIDAD
570366A	Kit estructura base beige H2000 V2	2
570059A	Kit iluminación 60 W beige	2
570083B	Base de enchufes simple	2
570082C	Kit estructura en ángulo beige	1
570077F	Kit mesa de trabajo 70x120 beige STD	2
570079C	Kit mesa de trabajo ángulo 70x70 STD	1

EJEMPLO DE BANCO INDIVIDUAL CON ACCESORIOS

Ejemplo de estructura color AZUL (disponible en beige)		
CÓDIGO	DESCRIPCIÓN	CANTIDAD
570366B	Kit estructura base azul H2000 V2	1
570059B	Kit iluminación 60 W azul	1
570083B	Base de enchufes simple	1
570092C	Kit estante con portacircuitos	1
570005B	Portacajones 5 cm	1
570006B	Portacajones 10 cm	1
570007B	Portacajones 15 cm	1
570085H	Kit estante metálico P.500 azul	1
570034E	Cubre-armazón Beige	2

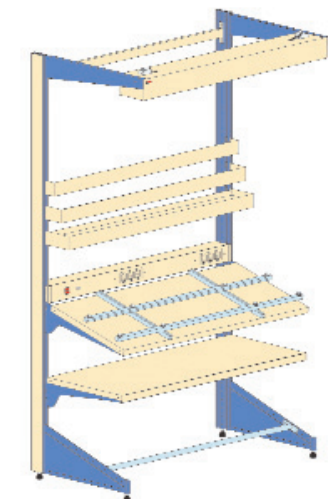

EJEMPLO DE BANCO INDIVIDUAL CON ACCESORIOS

Ejemplo estructura color azul (también disponible en beige)		
CÓDIGO	DESCRIPCIÓN	CANTIDAD
570366B	Kit estructura base azul H2000 V2	1
570059B	Kit iluminación 60 W azul	1
570083B	Base de enchufes simple	1
570077D	Kit mesa de trabajo 70x120 azul STD	1
570022C	Kit cajonera	1
570087H	Kit estante metálico P.300 azul	1
570052D	Kit parrilla azul	1

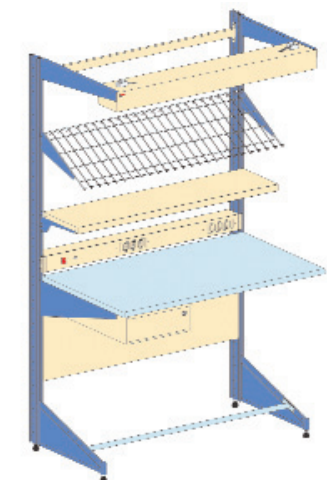

bancos de trabajo para electrónica

EJEMPLO DE BANCO INDIVIDUAL CON ALMACÉN PARA STICKS IC'S

Ejemplo estructura color AZUL (disponible en beige)

CÓDIGO	DESCRIPCIÓN	CANTIDAD
570366B	Kit estructura base azul H2000 V2	1
570059B	Kit iluminación W 60 azul	1
570083B	Base de enchufes simple	1
570098E	Kit mesa trabajo 85x120 azul ANT	1
570022C	Kit cajonera	1
570302A	Kit portavarillas 14x4	1

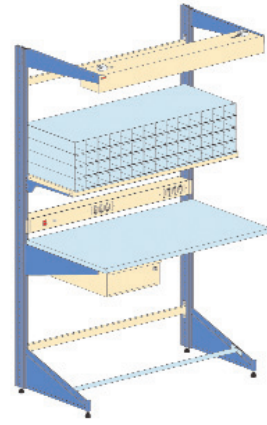

EJEMPLO DE BANCO INDIVIDUAL H 800 CON ACCESORIOS

Ejemplo estructura color AZUL (disponible en beige)

CÓDIGO	DESCRIPCIÓN	CANTIDAD
570368B	Kit estructura base azul H880	1
570083B	Kit portapresa simple	1
570077D	Kit mesa trabajo 70x120 azul STD	1
570022C	Kit cajonera	1



EJEMPLO DE BANCO INDIVIDUAL CON PORTABOBINA SMD Y PORTA-AUMENTADORES

Ejemplo estructura color AZUL (disponible en Beige)

CÓDIGO	DESCRIPCIÓN	CANTIDAD
570366B	Kit estructura base azul H2000 V2	1
570310B	Kit portafeeder x Tenryu 2 70P	2
570283A	Parrilla portabobinas 353 cm	1
570284A	Parrilla portabobinas 401 cm	1

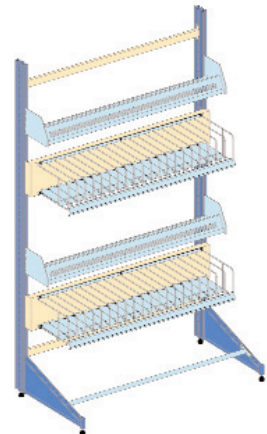

EJEMPLO DE BANCO INDIVIDUAL CON KIT PASACABLES ESD

Ejemplo estructura color AZUL con Kit pasacables ESD

CÓDIGO	DESCRIPCIÓN	CANTIDAD
570366B	Kit estructura base azul H2000 V2	1
570059B	Kit iluminación 60 W azul	1
570077D	Kit mesa trabajo 70x120 STD azul	1
570397A	Kit pasacables verticales H2000	2
570396A	Kit pasacable horizontal L1200	1



kit de estructura base serie wb-plus

ESTRUCTURA BASE MÓDULO INDIVIDUAL

Las estructuras H2000 se pueden adquirir tanto en versión V2 con dos barras de conexión, como en versión V3 con tres barras de conexión.

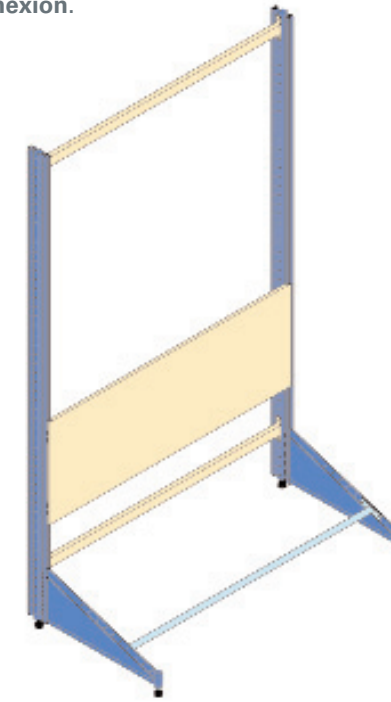

Códigos de las estructuras bases versión V3

CÓDIGO	DESCRIPCIÓN	H. (cm)
570364A	Kit estructura base V3 Beige	2000
570364B	Kit estructura base V3 Azul	2000

Códigos de las estructuras bases versión V2

CÓDIGO	DESCRIPCIÓN	H. (cm)
570366B	Kit estructura base V2 Azul	2000
570367B	Kit estructura base Azul	1560
570368B	Kit estructura base Azul	880
570366A	Kit estructura base V2 Beige	2000
570367A	Kit estructura base Beige	1560
570368A	Kit estructura base Beige	880

Ejemplo composición estructura AZUL

CÓDIGO	DESCRIPCIÓN
570366B	Kit estructura base AZUL V2 H2000

Ordenado por:

CÓDIGO	DESCRIPCIÓN	CANTIDAD EN EMBALAJE
570321D	Kit estructura	1
570074D	Kit pies	2
570075C	Kit reposapiés	1



Todas las estructuras pueden volverse antiestáticas adquiriendo el Kit de puesta a tierra ref 570467A.

ESTRUCTURA BASE CONTRAPUESTA

Códigos de las estructuras bases versión V3

CÓDIGO	DESCRIPCIÓN	H. (cm)
570369B	Kit estructura base contrapuesta V3 Azul	2000
570369A	Kit estructura base contrapuesta V3 Beige	2000

Códigos de las estructuras bases versión V2

CÓDIGO	DESCRIPCIÓN	H. (cm)
570370B	Kit estructura base contrapuesta V2 Azul	2000
570371B	Kit estructura base contrapuesta Azul	1560
570372B	Kit estructura base contrapuesta Azul	880
570370A	Kit estructura base contrapuesta V2 Beige	2000
570371A	Kit estructura base contrapuesta Beige	1560
570372A	Kit estructura base contrapuesta Beige	880

Ejemplo composición estructura contrapuesta AZUL

CÓDIGO	DESCRIPCIÓN
570370B	Kit estructura base contrapuesta V2 azul H2000

Ordenado por:

CÓDIGO	DESCRIPCIÓN	CANTIDAD EN EMBALAJE
570366B	Kit estructura base V2 AZUL	1
570074D	Kit pie base	2
570075C	Kit reposapiés	1

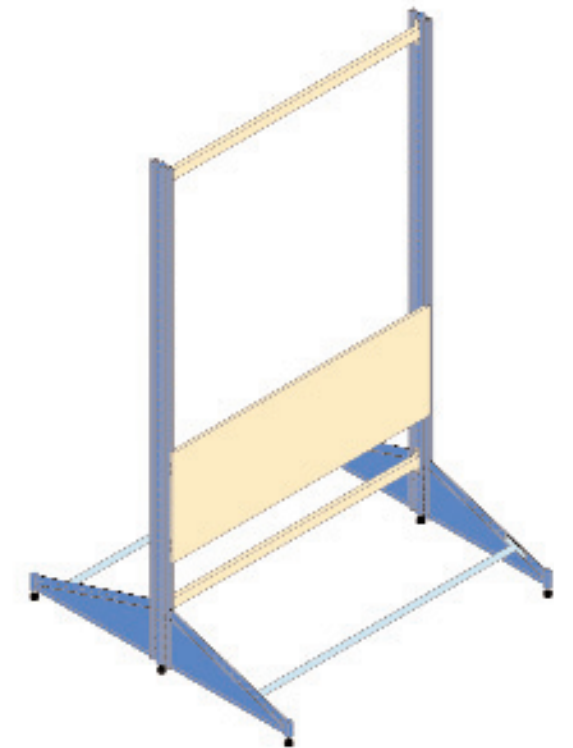

Todas las estructuras pueden volverse antiestáticas adquiriendo el Kit de puesta a tierra ref 570467A.



kit de estructura base

ESTRUCTURA BASE PARA AGREGAR SERIE WB-PLUS

Las estructuras adjuntas se pueden adquirir tanto en versión V2 con dos barras de conexión, como en versión V3 con tres barras de conexión.

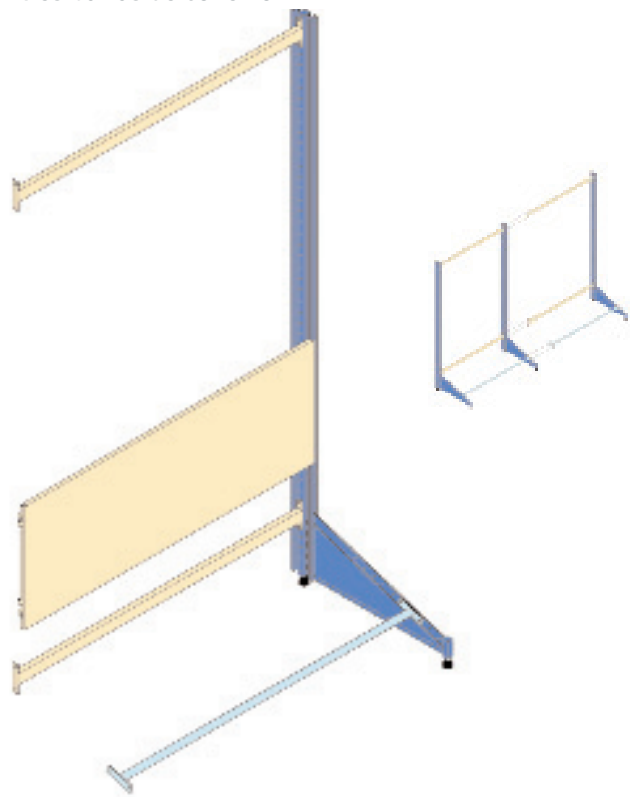

Códigos de las estructuras bases versión V3			
CÓDIGO	DESCRIPCIÓN		H. (cm)
570373B	Kit estructura base adjunta V3	Azul	2000
570373A	Kit estructura base agg V3	Beige	2000

Códigos de las estructuras bases versión V2			
CÓDIGO	DESCRIPCIÓN		H. (cm)
570374B	Kit estructura base adjunta V2	Azul	2000
570375B	Kit estructura base adjunta	Azul	1560
570376B	Kit estructura base adjunta	Azul	880
570374A	Kit estructura base adjunta V2	Beige	2000
570375A	Kit estructura base adjunta	Beige	1560
570376A	Kit estructura base adjunta	Beige	880

Ejemplo de composición estructura adjunta AZUL	
CÓDIGO	DESCRIPCIÓN
570374B	Kit estructura base adjunta AZUL V2 H2000

Ordenado por:		
CÓDIGO	DESCRIPCIÓN	CANTIDAD EN EMBALAJE
570322D	Kit estructura adjunta sin pata	1
570074D	Kit pie base	1
570075C	Kit reposapiés	1

ESTRUCTURA BASE PARA AGREGAR CONTRAPUESTA

Códigos de las estructuras adjuntas contrapuestas versión V3			
CÓDIGO	DESCRIPCIÓN		H. (cm)
570377B	Kit estructura contrapuesta agg. V3	Azul	2000
570377A	Kit estructura contrapuesta agg. V3	Beige	2000

Códigos de las estructuras adjuntas versión V3			
CÓDIGO	DESCRIPCIÓN		H. (cm)
570378B	Kit estructura adj. contrapuesta V2	Azul	2000
570379B	Kit estructura adj. contrapuesta	Azul	1560
570380B	Kit estructura adj. contrapuesta	Azul	880
570378A	Kit estructura adj. contrapuesta V2	Beige	2000
570379A	Kit estructura adj. contrapuesta	Beige	1560
570380A	Kit estructura adj. contrapuesta	Beige	880

Ejemplo de composición estructura adjunta contrapuesta	
CÓDIGO	DESCRIPCIÓN
570378B	Kit estructura adjunta contrapuesta V2 AZUL H2000

Ordenado por:		
CÓDIGO	DESCRIPCIÓN	CANTIDAD EN EMBALAJE
570374B	Kit estructura base adjunta	1
570074D	Kit pie base	1
570075C	Kit reposapiés	1

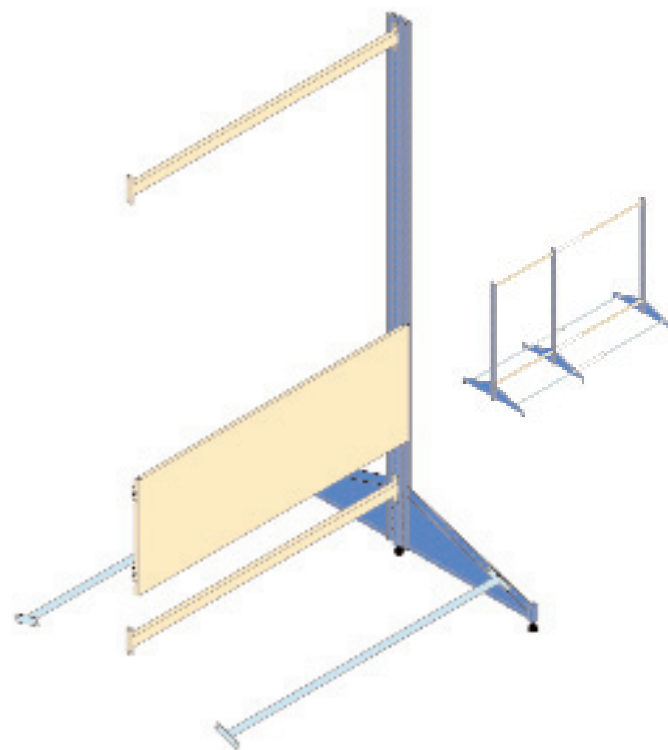

accesorios para bancos de trabajo

KIT ESTANTERÍAS SERIE WB-PLUS

ESTANTERÍAS DE METAL

CÓDIGO	DESCRIPCIÓN		
570087G	Kit estante metálico P.300 Beige		
Ordenado por:			
CÓDIGO	DESCRIPCIÓN		CANTIDAD
570329G	Estante metálico P.300		1
570326C	Kit escuadras P.300 Beige		1
Ordenado por:			
CÓDIGO	DESCRIPCIÓN		CANTIDAD
570087H	Kit estante metálico P.300 Azul		
Ordenado por:			
CÓDIGO	DESCRIPCIÓN		CANTIDAD
570329G	Estante metálico P.300		1
570326D	Kit escuadras P.300 Azul		1
Ordenado por:			
CÓDIGO	DESCRIPCIÓN		CANTIDAD
570086G	Kit estantería metálica P.400 Beige		
Ordenado por:			
CÓDIGO	DESCRIPCIÓN		CANTIDAD
570330G	Estante metálico P.400		1
570327C	Kit escuadras P.400 Beige		1
Ordenado por:			
CÓDIGO	DESCRIPCIÓN		CANTIDAD
570086H	Kit estante metálico P.400 Azul		
Ordenado por:			
CÓDIGO	DESCRIPCIÓN		CANTIDAD
570330G	Estante metálico P.400		1
570327D	Kit escuadras P.400 Azul		1

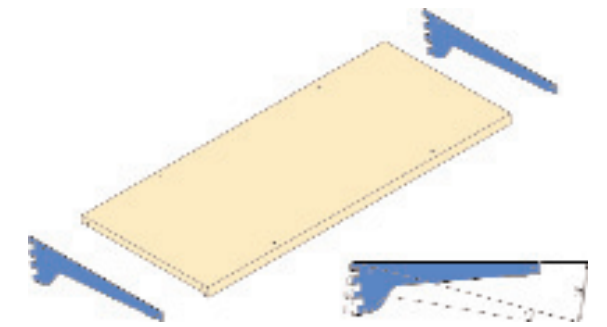

CÓDIGO	DESCRIPCIÓN		
570085G	Kit estante metálico P.500 Beige		
Ordenado por:			
CÓDIGO	DESCRIPCIÓN		CANTIDAD
570331G	Estante metálico P.500		1
570328C	Kit escuadras P.500 Beige		1
Ordenado por:			
CÓDIGO	DESCRIPCIÓN		CANTIDAD
570085H	Kit estante metálico P.500 Azul		
Ordenado por:			
CÓDIGO	DESCRIPCIÓN		CANTIDAD
570331G	Estante metálico P.500		1
570328D	Kit escuadras P.500 AZUL		1

KIT PORTACIRCUITOS PARA ESTANTERÍAS

Portacircuitos para estanterías metálicas P.500	
CÓDIGO	DESCRIPCIÓN
570092B	Kit portacircuitos con estantería P.500 BE
570092C	Kit portacircuitos con estantería P.500 AZ

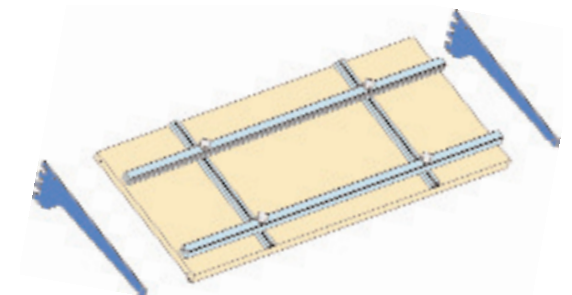

KIT PASACABLES

Kit pasacables	
CÓDIGO	DESCRIPCIÓN
570396A	Kit pasacables horizontal L1200
570397A	Kit pasacables vertical H2000
570398A	Kit pasacables vertical H1560
570399A	Kit pasacable vertical H880

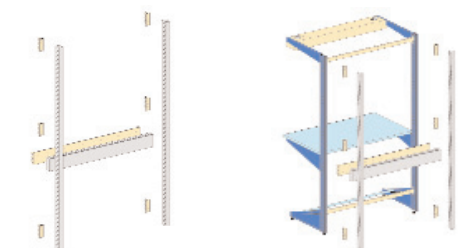

accesorios para bancos de trabajo

PORTABALANCEADORES WB-PLUS

CÓDIGO	DESCRIPCIÓN	CANTIDAD
570145A	Kit portabalanceadores	
Ordenado por:		
CÓDIGO	DESCRIPCIÓN	CANTIDAD
570374B	Barra aluminio L=120 cm	1
570074D	Corredizos con gancho	2

BALANCEADORES

CÓDIGO	MODELO	CARGA		RECORRIDO MAX.(mm)	PESO (kg)
		MIN.(kg)	MAX.(kg)		
570245	0 607 950 921	0,6	1,0	2000	0,70
570246	0 607 950 922	1,0	2,0	2000	0,75
570247	0 607 950 923	2,0	3,0	2000	0,80
570248	0 607 950 931	0,5	2,0	2000	0,75 <small>con detención</small>
570249	0 607 950 937	1,5	3,0	2000	0,80 <small>con detención</small>

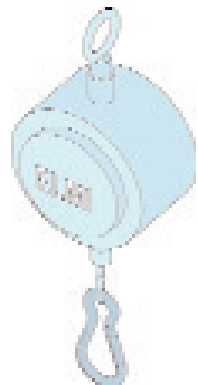

ALMACÉN PARA STICKS IC'S 14X1 CON ESTANTE

Portavarillas fijas para estanterías en metal		
CÓDIGO	DESCRIPCIÓN	CANTIDAD
570298A	Kit base portavarilla 14 x 1	
Ordenado por:		
CÓDIGO	DESCRIPCIÓN	CANTIDAD
570299A	Portavarillas intermedia 14x1	1
570086G	Kit estanterías metálicas P.400 Beige	1
570301A	Tapadera portavarillas	1
KT0010A	Kit tornillería portavarillas base	1

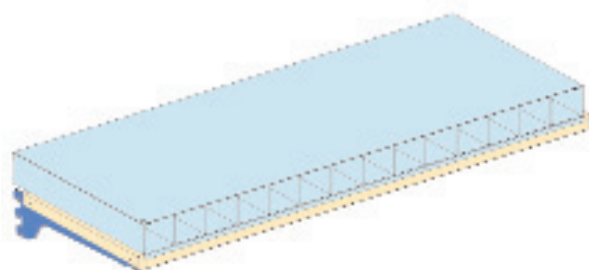

ALMACÉN PARA STICKS IC'S 14X4

Portavarillas fijas para estanterías en metal		
CÓDIGO	DESCRIPCIÓN	CANTIDAD
570302A	Portavarillas x estanterías 14 x 4	
Ordenado por:		
CÓDIGO	DESCRIPCIÓN	CANTIDAD
570298A	Kit base portavarillas 14x1	1
570299A	Portavarillas intermedio 14x1	3

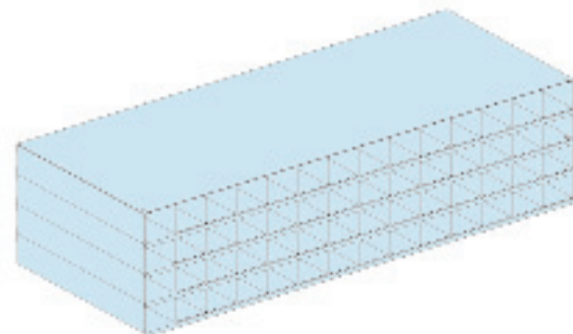

ALMACÉN PARA STICKS IC'S 14X1

Portavarillas fijas para estanterías en metal		
CÓDIGO	DESCRIPCIÓN	CANTIDAD
570306A	Kit portavarillas adjunto 14 x 1	
Ordenado por:		
CÓDIGO	DESCRIPCIÓN	CANTIDAD
570299A	Portavarillas intermedio 14x1	1
570307A	Kit tornillos portavarillas adjunto	1
570300A	Plato conexión portavarillas 14	1

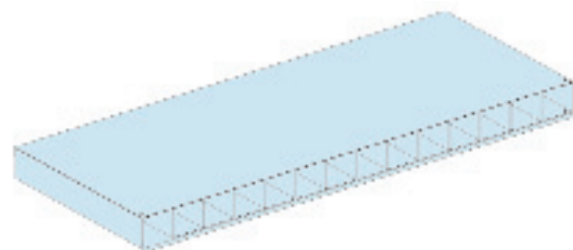

carros

CARRO PORTABOBINAS SMT CON MESA DE TRABAJO WB-PLUS

Carro portabobinas H2000 Azul		
CÓDIGO	DESCRIPCIÓN	CANTIDAD
570289A	Kit carro portabobinas H2000	1
Accesorios		
CÓDIGO	DESCRIPCIÓN	CANTIDAD
570059B	Kit iluminación 60 W azul	1
570283A	Parrilla portabobinas 353 cm	1
570284A	Parrilla portabobinas 401 cm	1
570098D	Kit mesa de trabajo 85x120 azul	1
570022C	Kit cajonera	1

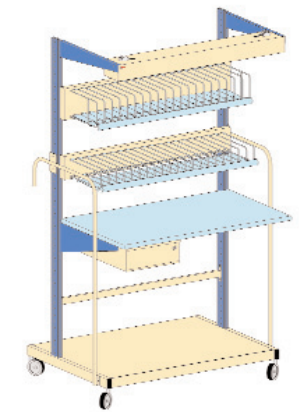

CARRO PORTABOBINAS SMT CON 3 ESTANTES PORTABOBINAS DE DIVERSAS MEDIDAS

Carro portabobinas H1560 Azul		
CÓDIGO	DESCRIPCIÓN	CANTIDAD
570294B	Kit carro portabobinas H1560	1
Accesorios:		
CÓDIGO	DESCRIPCIÓN	CANTIDAD
570282A	Parrilla portabobinas 223 cm	1
570283A	Parrilla portabobinas 353 cm	1
570284A	Parrilla portabobinas 401 cm	1

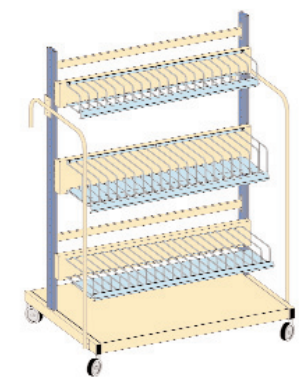

KIT PARA LA COMPOSICIÓN DEL CARRO PORTABOBINAS SMT

Estructura carro H1560 con tiradores reforzados		
CÓDIGO	DESCRIPCIÓN	CANTIDAD
570468A	Kit carro portabobinas reforzados BL H1560	
Ordenado por:		
CÓDIGO	DESCRIPCIÓN	CANTIDAD
570293B	Montante H1560 azul	2
570319B	Barra conexión conf. 2	1
570296A	Carro base	1
570472B	Tiradores reforzados	1



CARRO CON PORTABOBINAS Y PORTA-ALIMENTADORES

Ejemplo de carro con portabobinas y portafeeder		
CÓDIGO	DESCRIPCIÓN	CANTIDAD
570468A	Kit carro portabobinas reforzado BL H1560	
570283A	Portabobinas L 353 cm	1
570284A	Portabobinas L 401 cm	1
148658A	Porta-alimentador	2

Estructuras disponibles para todo tipo de alimentadores de P&P.



bancos de trabajo serie elmi-plus

HD - HD-PLUS

¡NOVEDAD!

Presentamos los nuevos bancos de trabajo ELMI, puestos reforzados diseñados para soportar grandes pesos. Están disponibles en color azul y beis, con alturas de 88, 156 y 200 cm, y un ancho de 120 y 160 cm.

HDPLUS MÓDULO 120

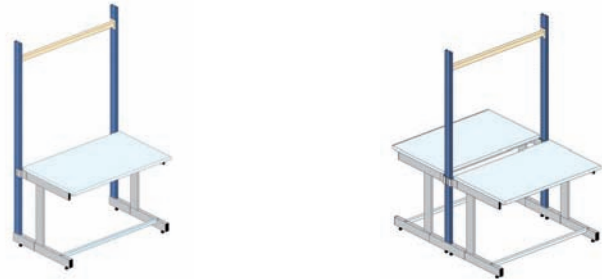

HDPLUS MÓDULO 160



HD160AF

BANCOS UNIDOS

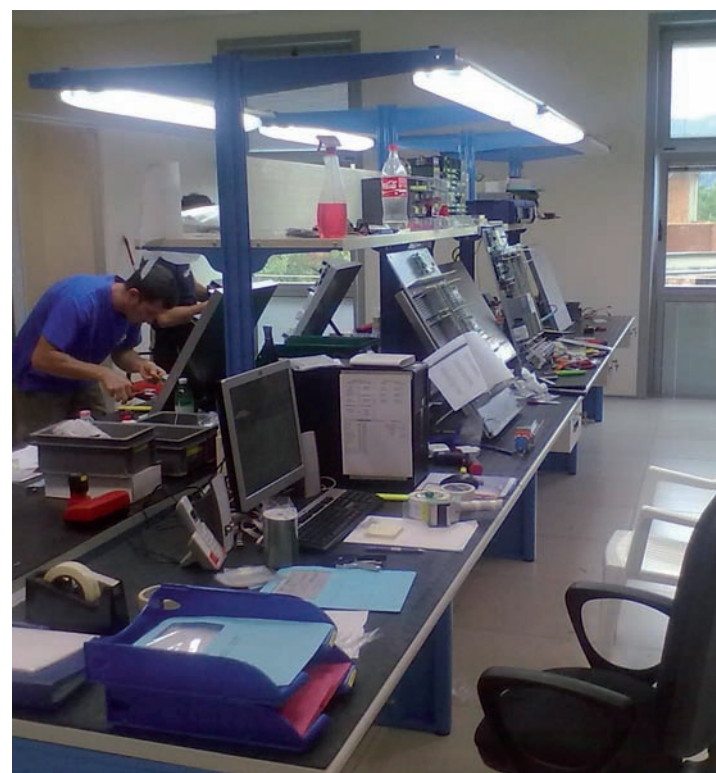

HD160CO

BANCOS CONTRAPUESTOS

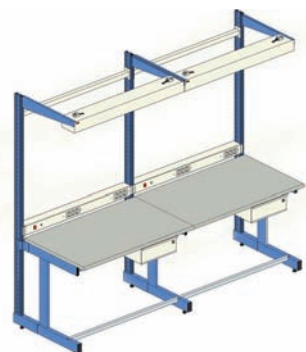

bancos de trabajo serie elmi-plus

HD160SI

BANCO INDIVIDUAL

H88 ESTRUCTURA BASE ADJUNTA CONTRAPUESTA

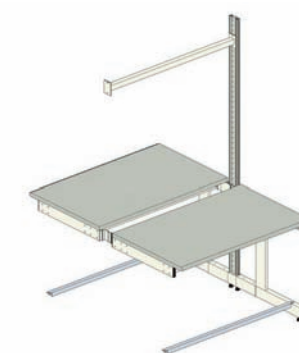

sillas standard y antiestática

Sillas, butacas y modelos para usuarios afines a laboratorios, ordenadores, montajes, ensayos y taraciones. Construidos con tejidos antiestáticos e ignífugos, por lo que son: antiestáticos, conductivos y disipativos. Además, están conformes con la directiva CEE/90/270 Decreto Ley N.626 ALL. VII. El sistema de construcción de estas sillas es innovador, por la utilización de tejidos, estructuras, ruedas y materiales especiales.

CARACTERÍSTICAS

- Altura regulable.
 - Dotadas de amortiguación para la absorción del impacto al sentarse.
 - Ruedas autofrenantes con disipadores de carga electrostática, provistas de las correspondientes certificaciones para los materiales ignífugos y antiestáticos.
 - Base de cinco rayos metálicos recubiertos de materiales plásticos.
- El recubrimiento de los asientos y respaldo puede ser confeccionado con tejido. También se encuentran disponibles en una amplia gama de versiones standard.

BASES

En todas las bases es posible poner tanto las ruedas como las patas.

- ...Base metálica - cromado - negro
- ...Base metálica recubierta en nylon

MOVIMIENTOS DE ELEVACIÓN

- ...Regulación a gas de la altura del asiento con amortiguación de sentada

MOVIMIENTO DEL RESPALDO

- ◇ ...A hoja flexible
- ◆ ...A contacto permanente - se regula en la inclinación deseada
- ◆ ...Oscilante

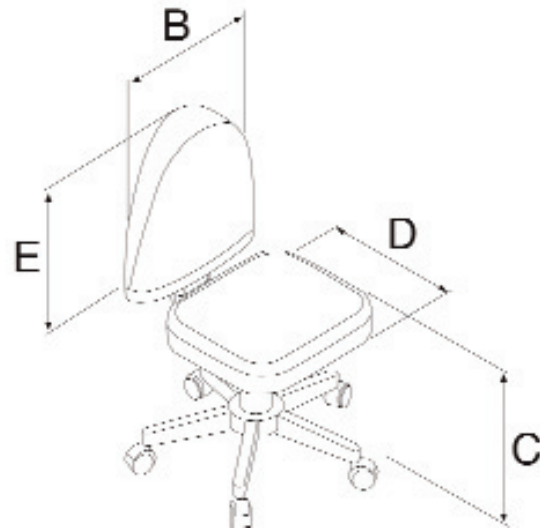

ART.	B	C	D	E	CARACTERÍSTICAS	KG	mc/lmb
24	45	42/52	55	32	● ■ ◆	10,15	0,09
25	45	47/60	50	32	● ■ ◆	13,2	0,142
23	52	48/62	55	32	● ■ ◆	12	0,142
40	45	70/84	42	32	● ■ ◆	12	0,142
SGABELLI EN MADERA DE HAYA							
80	40	65/77	40	18	○ ■ ◆	9,1	0,14
81	40	46/52	40	18	○ ■ ◆	8,2	0,14

MODELO 23

Modelo 23 con pistón recorrido de 48/62 cm.

TIPO	COLOR			
	Antracita	Rojo	Azul	Verde
Código Standard	148662A	148663A	147857A	148664A
Código Antiestático	148635A	147067A		148666A

Modelo 23 con pistón recorrido de 70/84 cm.

TIPO	COLOR			
	Antracita	Rojo	Azul	Verde
Código Standard	148667A	148668A	148669A	148670A
Código Antiestático	148671A	148672A		148673A



Reposapiés ESD



sillas standard y antiestática

MODELO 24

Modelo 24 con pistón recorrido de 42/52 cm.

TIPO	COLOR			
	Antracita	Rojo	Azul	Verde
Código Standard	147113A	148674A	148675A	148676A
Código Antiestático	147216A	147195A		148677A

Modelo 24 con pistón recorrido de 70/84 cm.

TIPO	COLOR			
	Antracita	Rojo	Azul	Verde
Código Standard	148678A	148679A	148680A	148681A
Código Antiestático	148682A	148683A		148684A



MODELO 25

Modelo 25 con pistón recorrido de 42/52 cm.

TIPO	COLOR			
	Antracita	Rojo	Azul	Verde
Código Standard	148685A	148686A	146961A	148688A
Código Antiestático	147215A	148689A		148690A

Modelo 25 con pistón recorrido de 70/84 cm.

TIPO	COLOR			
	Antracita	Rojo	Azul	Verde
Código Standard	148691A	148692A	148693A	148694A
Código Antiestático	148695A	148696A		148697A



MODELO 40

TIPO	COLOR		
	Antracita	Rojo	Azul
Artículo 40 Standard	148698A	148699A	148212A

TIPO	COLOR		
	Antracita	Rojo	Azul
Artículo 40 Standard	146913A	147832A	148700A



MODELO 80 Y MODELO 81

	MODELO	CÓDIGO
Modelo 80	madera haya	146914A
Modelo 81	madera haya	147241A

Modelo 80

Modelo 81

